

CEMtobent[®]



Bentoniittimatto

Ratkaisu maanalaisten betonirakenteiden vedeneristykseen
esimerkiksi rakennuksen perustuksissa ja tunneleissa

Asennusohje **CEMtobent®**

Pohjalaatta

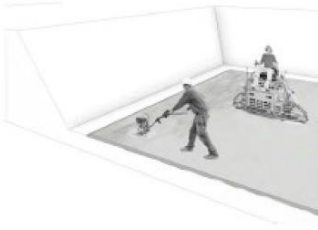

Pohja, jonka päälle matto asennetaan, voi olla betoni, maa-aines, hiekka tai sora. Maa-aines ja hiekka pitää tiivistää hyvin ennen asennusta. Pohjan pitää olla tasainen ilman teräviä kohtia.



CEMtobent® asennetaan rypyttömästi hyvin valmistellulle tasaiselle alustalle.

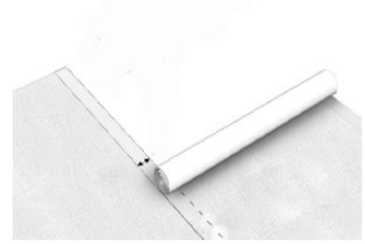

Toinen **CEMtobent®** kerros asennetaan osittain ensimmäisen kerroksen päälle. Limitys tulee olla vähintään 15 cm.

Vaihtoehtoja saumojen kiinnittämiseen

Saumojen liimaaminen **CEM805**-massalla

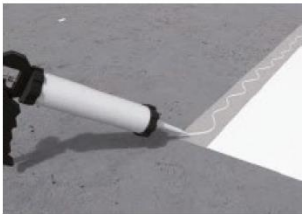

CEMtobent® asennetaan rypyttömästi hyvin valmistellulle tasaiselle alustalle. **CEM805** puristetaan liimitysalueelle.



Toinen **CEMtobent®** kerros asennetaan osittain ensimmäisen kerroksen päälle. Limitys tulee olla vähintään 15 cm.



Sauma painetaan yhteen esim. painerullan avulla.

Limitys käytettäessä bentoniittijauhetta

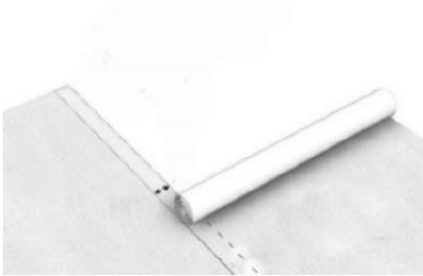

CEMtobent® asennetaan rypyttömästi hyvin valmistellulle tasaiselle alustalle.



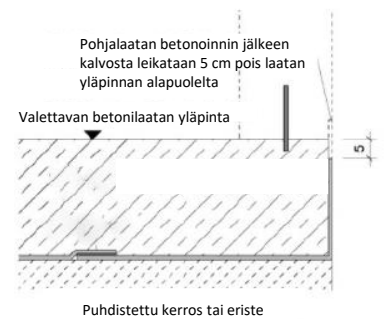
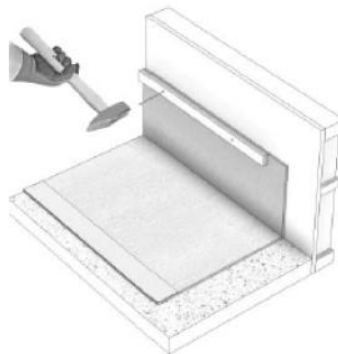
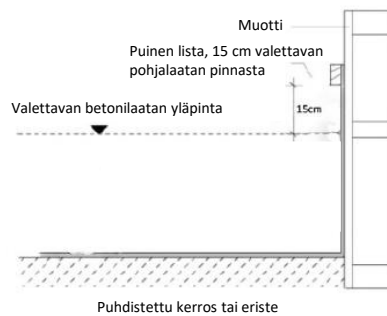
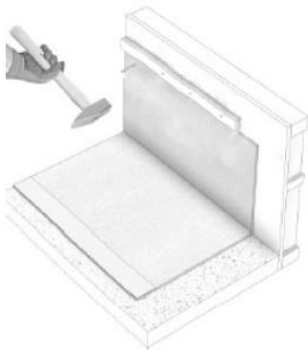

Toinen **CEMtobent®** kerros asennetaan osittain ensimmäisen kerroksen päälle. Limitys tulee olla vähintään 15 cm. Saumakohtaan kankaiden väliin ripotellaan **BPA bentoniittijauhetta**. Sauma voidaan tarvittaessa naulata kiinni maahan.

Laatta – seinäliitos ilma askelmaa

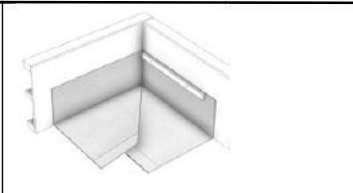
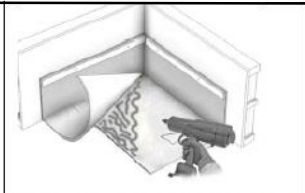

Kulmat

			
Leikkaa kuvan mukaisesti	Muotoile kulmiin sopivaksi	Lisää CEM805 alueille, jotka pitää liimata yhteen ja paina ne yhteen esim. painerullan avulla	...tai limitysalueille ripotellaan BPA bentoniittijauhetta , tarvittaessa saumakohtat naulataan maahan

Seinät

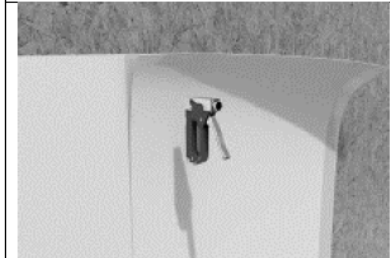
Asennus muottiin	
	Kiinnitä tuote seinään nauloilla tai puisen listan avulla. Myös nitojaa voidaan käyttää.

Putkiläpiviennit

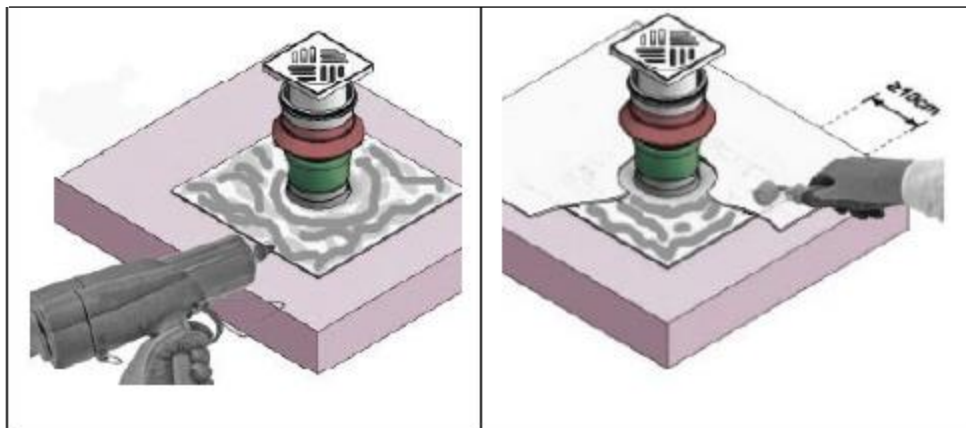

Levitä **CEM805** putken ympärille.

Paina **CEMtobent®** kiinni esim. painerullan avulla. Tuotteen pitää ylettyä vähintään 10 cm putken ympärille.

Lisätietoa tuotteesta ja asennuksesta:



Tilaukset ja tekninen tuki:
puhelin 0400 811 833
tarvikkeet@celsa-steelservice.com

Varasto: Valssaamontie 30, 10410 Äminnefors
Noutopiste: Juvan teollisuuskatu 19, 02920 Espoo
Toimisto: Autoilijankatu 30, 20780 Kaarina